

JBL

Manual de Operação do Usuário Nº do modelo: JBL-R3500BR



Este equipamento não tem direito à proteção contra interferência prejudicial e não pode causar interferência em sistemas devidamente autorizados.

Este produto está homologado pela ANATEL, de acordo com os procedimentos regulamentados pela Resolução 242/2000, e atende aos requisitos técnicos aplicados.

Para maiores informações, consulte o site da ANATEL – www.anatel.gov.br

Atenção: conforme lei brasileira nº 11.291, a exposição prolongada a ruídos superiores a 85dB pode causar danos ao sistema auditivo.



Solução de problemas

*Observação: Em muitos aspectos, um aparelho de som age de maneira muito similar a um computador e eventualmente precisa de reinicialização. No caso improvável de um defeito do produto, uma reinicialização normalmente pode corrigir o problema. Reinicializar: Após pressionar e segurar o botão SEL, entre no 2º menu, pressione o botão SEL repetidamente até RESET ser exibido na tela de exibição, em seguida, selecione [YES] (Sim) e pressione o botão SEL para confirmar sua seleção.

PROBLEMA	CAUSA	SOLUÇÃO
Sem energia	<ol style="list-style-type: none">1. Fiação incorreta2. Fusível queimado Tensão da bateria baixa	<ol style="list-style-type: none">1. Verifique a fiação novamente.2. Substitua o fusível. Verifique a tensão da bateria do veículo utilizando um multímetro. A tensão deve ser de pelo menos 11V.
Sem som	<ol style="list-style-type: none">1. Conexão do alto-falante solta2. Alto-falante ruim3. Saída queimada4. Volume muito baixo	<ol style="list-style-type: none">1. Verifique as conexões novamente.2. Substitua o alto-falante ruim por um alto-falante bom e conecte.3. Envie o aparelho para reparos.4. Aumente o volume do dispositivo de mídia.
Unidade USB não lê	<ol style="list-style-type: none">1. Arquivo deve estar no formato mp3 ou wma.	Converta o formato para mp3 ou wma.
Enquanto estiver no modo Bluetooth:		
Sem conexão	<ol style="list-style-type: none">1. Você não está conectado ao endereço R3500 em seu dispositivo de mídia portátil.2. Fora de alcance.3. A conexão já está sendo utilizada.	<ol style="list-style-type: none">1. Selecione R3500.2. Traga o dispositivo de mídia mais próximo ao receptor. O Dispositivo necessita estar a no máximo 9 metros (30 pés).3. Peça ao seu companheiro de navegação que estiver conectado para desconectar.

Declaração do FCC:

Este equipamento foi testado e constatou-se estar de acordo com as restrições para um equipamento digital classe B conforme a parte 15 das Normas da FCC. Estas restrições destinam-se a fornecer proteção razoável contra interferências prejudiciais em instalações residenciais. Este equipamento gera, utiliza e pode irradiar energia de radiofrequência e, se não for instalado e utilizado de acordo com o manual de instruções, pode causar interferência prejudicial às comunicações de rádio. No entanto, nada garante que não ocorram interferências em uma determinada instalação. Se este equipamento causar interferência prejudicial à recepção de rádio ou televisão, o que pode ser detectado desligando e ligando o equipamento, o usuário pode tentar corrigir a interferência através das seguintes medidas:

- Reoriente ou reposicione a antena receptora.
- Aumente a distância entre o equipamento e o receptor.
- Ligue o equipamento em uma tomada que seja de um circuito diferente daquele em que o receptor estiver ligado.
- Consulte o distribuidor ou um técnico de rádio/TV experiente para obter ajuda.

Este dispositivo está em conformidade com a parte 15 das regras da FCC. A operação está sujeita às condições seguintes:

- (1) Este aparelho não pode causar interferência prejudicial e
- (2) este dispositivo deve aceitar qualquer interferência recebida, incluindo interferências que possam causar operação indesejada.
- (3) Alterações ou modificações não expressamente aprovadas pela parte responsável pela conformidade podem anular a autoridade do usuário para operar o equipamento.

JBL-R3500

Descrição do Produto	3
Painel Dianteiro	4
Operação Geral	5
Operação do Usuário	
Rádio	11
Bluetooth	12
USB	13
Entradas Auxiliares	13
Saída RCA	13
Instalação	14
Fiação	15
Solução de Problemas	16

Identificações da Fiação

Fig. 3

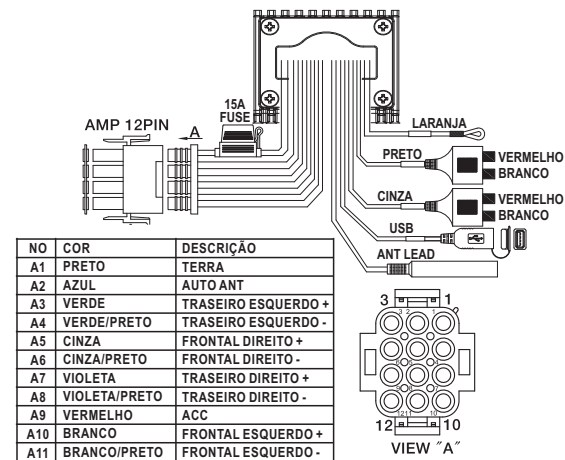

Boletim de Instalação

Para evitar a possibilidade de entrada de água na área da fiação, instale o chicote de fiação na direção para baixo, conforme orientado na primeira imagem. Não instale a fiação na direção para cima, conforme orientado na segunda imagem.

Fonte de Alimentação: 11 V DC à 16 V DC
Temperatura de operação: -30°C à 75°C

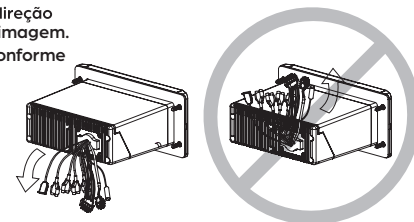
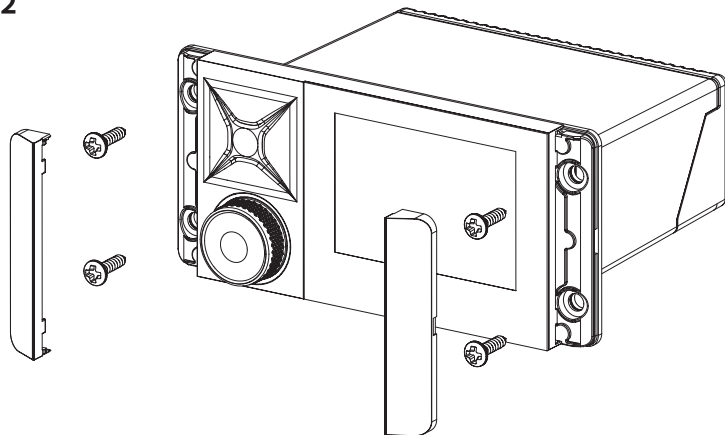

Fig. 2



Uma junta de montagem foi adicionada no pacote para conveniência. Localize a borda interna e este será seu recorte.

Ilustração de Montagem

1. Instale esta unidade no local de sua preferência.
2. Utilize o modelo de montagem e parafuse para fixar a unidade.



Este rádio está equipado com a tecnologia Bluetooth de última geração, que permite a reprodução de música sem fios a partir de uma fonte de áudio para o receptor que você acabou de adquirir. Por que Bluetooth? Do ponto de vista prático, o Bluetooth permite que seu dispositivo de música (se aplicável) seja colocado em um porta-luvas, ou console suspenso, ou até mesmo em seu bolso, locais secos, sem ter que instalar uma estação de ancoragem separada.

Assim que estiver conectado, utilize seu receptor para controlar seu dispositivo de mídia e viceversa! O Bluetooth tem um alcance de aproximadamente 9 metros (30 pés), dependendo das condições, e assim que seu barco estiver estacionado, fique à vontade para controlar o aparelho de som através de seu dispositivo de mídia!

O JBL-3500 conta com os seguintes recursos:



AM/FM/WB



Reprodutor de Áudio Bluetooth



Entrada USB



Entrada auxiliar



Painel frontal à prova d'água



4x30WRMS a 4 ohms





Carregamento por USB



1 par de saídas RCA

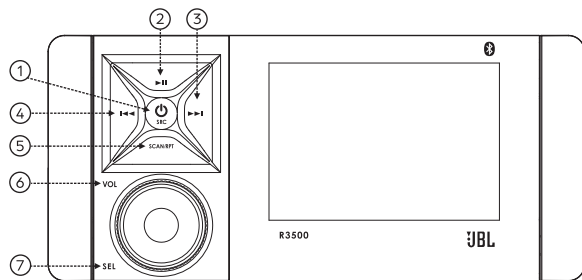





Painel Dianteiro



-  1. Botão Liga/Desliga
Botão de Modo e Função
-  2. Botão Reproduzir/Pausar
Botão de Função Mute
Botão de Função de Predefinição Manual
-  3. Faixa para cima / Sintonizar para cima / Avanço Rápido /
Selecionar Número Predefinido
-  4. Faixa para baixo / Sintonizar para baixo / Retroceder /
Selecionar Número Predefinido
- SCAN/RPT 5. Botão Predefinido Automático/Procurar predefinições
Botão Aleatório/Repetir
- VOL 6. Botão Aumentar / Diminuir Volume
- SEL 7. Botão Selecionar Função/ Predefinição manual

Operação USB

Nota: A entrada para USB destina-se apenas para dispositivos USB. Para a reprodução de outras marcas de mídia, use a entrada auxiliar ou, se aplicável, utilize o modo Bluetooth.

1. Insira o dispositivo USB na entrada USB.
* As músicas devem estar no formato mp3 ou wma.
2. Configuração de Funções consulte a operação do botão SEL em Operação Geral.
3. Reproduzir/Pausar. Pressione o botão para pausar a reprodução e pressione o botão  novamente para retomar o status de reprodução.
4. Faixa para Cima/Baixo. Pressione o botão  para selecionar a próxima faixa. Pressione o botão  por menos de 5 segundos para selecionar a faixa anterior. Pressione o botão  por menos de 5 segundos para voltar ao início da faixa.
5. Avanço rápido/ Retrocesso. Pressione e segure o  botão para avançar a faixa atual. Pressione e segure o botão  para retornar a faixa atual.
6. Seleção do modo de reprodução / Busca de arquivo. Pressione o botão SCAN/RPT (Buscar/Repetir) repetidamente para selecionar Aleatório, Repetir Faixa ou Repetir Pasta. Pressione e segure o botão SCAN/RPT para entrar no modo de busca de Número da Faixa, em seguida selecione a faixa desejada com o botão SEL.
Em outra maneira de selecionar faixa, entre na interface de navegação pressionando e segurando o botão , gire o botão para navegar na lista de pastas e, em seguida, pressione o botão para entrar na interface de navegação de arquivo para selecionar a faixa desejada operando com o botão.

Modo de Entrada Auxiliar

1. Pressione o botão até que AUX seja exibido na tela LCD.
2. O uso do modo auxiliar permite que você reproduza o dispositivo de música portátil através do plugue do fone de ouvidos.

Saída RCA

Descrição: O uso das saídas RCA permite que um amplificador ou subwoofer seja conectado.



Operação com o Rádio

Operação geral

Adicionar uma Estação Predefinida

Para incluir uma estação de AM ou FM como predefinida, primeiro sintonize sua estação desejada. Em seguida, pressione e segure o botão reproduzir/pausar para inicializar o processo de predefinição (Você pode observar agora que Preset #1 (Predefinição 1) está destacado). Para mudar para um número predefinido específico (1~6), pressione brevemente o botão de avanço rápido para mover para o número desejado.

Assim que a determinação numerada for concluída, pressione e segure o botão rotativo para finalizar/bloquear a predefinição. Finalmente, pressione e segure o botão reproduzir/pausar para sair do processo de predefinição.



Seleção de uma Estação Predefinida

Para selecionar uma estação predefinida, pressione e segure o botão reproduzir/pausar e pressione o botão de avanço para navegar através das opções de predefinição. Para selecionar e reproduzir a estação predefinida selecionada, pressione brevemente o botão rotativo.

Para sair do processo de seleção de predefinição, pressione e segure o botão reproduzir/pausar novamente.

Operação com o Bluetooth

Seu dispositivo de mídia deve incorporar a opção Bluetooth para reprodução de música.

1. Busque e selecione a opção R3500 em seu dispositivo habilitado para Bluetooth.
2. Ao realizar a conexão BT com sucesso ele irá exibir  o ícone BT na primeira linha da tela. A música BT será reproduzida automaticamente. Ao reproduzir a faixa, você poderá pausar a faixa pressionando o botão , em seguida pressione novamente para retornar ao status de reprodução.
3. Configuração de recursos. Consulte a operação do botão SEL em operação geral.

1



Ligar/Desligar e Alternar Modo

- Para ligar o aparelho pressione o botão. Para desligar o aparelho pressione e segure por 3 segundos o botão.
- Com o aparelho ligado, pressione repetidamente para alternar o modo, conforme a seguir:

FM1 -> FM2 -> AM -> WB -> BT MUSIC -> USB -> AUX

2

▶▶ Função Reproduzir ou Pausar / Mudo / Predefinir Manual Ativo

- No modo BT MUSIC e USB, pressione repetidamente para reproduzir ou pausar uma faixa.
- No modo USB, pressione e segure o botão para entrar na lista da pasta USB.
- No modo Rádio e AUX, pressione para silenciar a saída de som, pressione novamente para retomar.
- No modo Rádio, pressione e segure para ativar a função Predefinição Manual.

3

▶▶ Faixa para cima / Sintonizar para cima / Avanço Rápido / Selecionar Número Predefinido

- No modo Rádio, pressione para funcionar como Sintonia Automática. Pressione e segure para ativar a Sintonia Manual, em seguida pressione repetidamente para sintonizar por intervalo.
A configuração de sintonia automática será automaticamente reativada caso este botão não seja pressionado durante 5 seg.
Com a função Predefinição Manual ativada, pressione este botão para selecionar o número predefinido de 1 a 6.
- No modo BT MUSIC ou USB, pressione para selecionar a próxima faixa.
- No modo USB, pressione e segure para avançar rapidamente.

Operação Geral

4

◀◀ Faixa para baixo / Sintonizar para baixo / Retroceder / Selecionar Número Predefinido

- No modo Rádio, pressione para funcionar como Sintonia Automática. Pressione e segure para ativar a Sintonia Manual, em seguida pressione repetidamente para sintonizar por intervalo. (A configuração de sintonia automática será automaticamente reativada caso este botão não seja pressionado durante 5 seg.) Com a função Predefinição Manual ativada, pressione este botão para selecionar o número predefinido de 1 a 6.

5

SCAN/RPT Botão Predefinido Automático/Procurar predefinições e Repetir / Reprodução aleatória

- No modo Rádio, pressione para buscar estações predefinidas. Pressione e segure para predefinir automaticamente 6 estações em cada banda na sequência por intensidade do sinal. Após a Seleção Automática ser concluída, ela irá buscar automaticamente cada Predefinição por 10 seg. na sequência.
- No modo USB, pressione repetidamente para selecionar entre Aleatório, Repetir Pasta e Repetir Faixa. Pressione e segure para entrar no modo de busca de Número da Faixa. Gire o botão **SEL** para definir o número da faixa em seguida pressione o botão **SEL** para confirmar a seleção.

6

VOL Botão de Aumento / Redução de Volume

- Em todos os modos, gire o botão em sentido horário ou anti-horário para ajustar o nível de volume (0~50) em qualquer status de reprodução.



Operação com o Rádio

1

Seleção de BANDA

Pressione o botão  para acessar FM1, FM2, AM e WB. Cada banda possui seis predefinições. Você pode predefinir uma estação por Predefinição Automática ou Predefinição Manual, consulte a Página 4 para verificar a operação específica.

2

Configuração de Funções

Consulte a operação do botão **SEL** em Operação Geral.

3

Sintonização

Pressionar o botão **▶▶** executa a busca automática da próxima estação com sinal forte. Pressionar o botão **◀◀** executa a busca automática da estação anterior com sinal forte. Pressionar e segurar o botão **◀◀** ou **▶▶** irá ativar a Sintonia Manual, permitindo buscar uma frequência de estação passo a passo.

4

Predefinição Automática / Predefinição Manual e Buscar Predefinições

No modo Rádio, após pressionar o botão **SCAN/RPT**, cada estação dos números Predefinidos será exibida por 10s. Pressione e segure o botão **SCAN/RPT** para ativar a Predefinição Automática, irá definir 6 estações em cada banda em sequência por intensidade de sinal. Pressione e segure o botão **▶▶** para acessar a predefinição manual, então pressione o botão **▶▶** para selecionar o próximo número predefinido, ou pressione o botão **◀◀** para selecionar o número anterior. Finalmente faça a predefinição no número selecionado pressionando e segurando o botão.

Operação Geral

7-11

Configuração da Área

Pressione e segure o botão SEL para entrar no 2º menu de configuração e, em seguida, pressione o botão repetidamente. A unidade AREA aparece no visor do painel.

Em seguida, gire o botão para a direita ou para a esquerda para ajustar a área entre os EUA e a Europa

7-12

Controle de Bipe

Pressione e segure o botão SEL para entrar no 2º menu de configuração e, em seguida, pressione repetidamente até que BEEP seja exibido no painel do monitor. Em seguida gire o botão para a direita ou esquerda para selecionar entre BEEP ON, BEEP 2ND ou BEEP OFF.

BEEP ON: Você ouve o som de bipe toda vez que pressionar os botões.

BEEP 2ND: Você irá ouvir o som de bipe quando os botões forem mantidos pressionados por mais de 2 segundos.

BEEP OFF: Você não ouve o som de bipe ao pressionar os botões.

7-13

Informações sobre o sistema

Pressione e segure o botão SEL para entrar no 2º menu de configuração, em seguida pressione repetidamente até que ABOUT System Info seja exibido no painel do monitor.

7-14

Reiniciar

Pressione e segure o botão SEL para entrar no 2º menu de configuração, em seguida pressione repetidamente até que RESET seja exibido no painel do monitor. Gire o botão para a direita ou esquerda para selecionar YES (Sim) ou NO (Não).

Operação Geral

7

SEL Botão de seleção

- Pressione o botão SEL para entrar no 1º menu de configuração, em seguida pressione repetidamente para exibir os recursos na sequência a seguir:

→ VOL → BASS → TREBLE → BALANCE → FADER → EQ → LOUD →

- Pressione o botão SEL para entrar no 2º menu de configuração, em seguida pressione repetidamente para exibir os recursos na sequência a seguir:

→ I-VOL → BT VOL → CONTRAST → AREA → BEEP → ABOUT Sys Info → RESET →

- Em cada configuração, o nível pode ser controlado ao girar o botão SEL. Quando o último ajuste for feito, após 5 segundos, o monitor irá retornar ao modo original automaticamente.

7-1

Configuração do Nível de Volume

Gire o botão para ajustar o nível de volume (0-50) em qualquer modo de reprodução.

Se o volume estiver definido menor que I-VOL, ele irá memorizar a definição de volume após reiniciar o aparelho. Se o volume estiver definido maior que I-VOL, ele irá memorizar o I-VOL após reiniciar o aparelho.

7-2

Controle de Graves

Para ajustar o nível do tom de graves, primeiro selecione modo de graves pressionando o botão repetidamente até BASS ser exibido no painel de visualização.

Gire o botão para a direita ou esquerda para ajustar o nível de graves conforme desejado. O nível de graves será exibido no painel do monitor a partir de um mínimo de BASS-7 a um máximo de BASS+7.

Operação Geral

7-3

Controle de Agudos

Para ajustar o nível do tom de agudo, primeiro selecione o modo de agudos pressionando o botão repetidamente até TREBLE ser exibido no painel do monitor. Gire o botão para a direita ou esquerda para ajustar o nível de agudo conforme desejado.

O nível de agudo será exibido no painel do monitor a partir de um mínimo de TREBLE-7 a um máximo de TREBLE+7.

7-4

Controle de Balanço

Para ajustar o balanço do alto-falante esquerdo/direito, primeiro selecione modo balanço pressionando o botão repetidamente até a indicação BALANCE ser exibida no painel de visualização. Em seguida, gire o botão para a direita ou esquerda para ajustar o balanço conforme desejado. A posição do balanço será exibida pela barra no painel do monitor de BAL 10L (totalmente esquerdo) a BAR 10 R (totalmente direito).

7-5

Controle de Fader

Para ajustar o balanço do alto-falante dianteiro-traseiro, primeiro selecione modo Fader (Atenuador) pressionando o botão repetidamente até a indicação FADER ser exibida no painel de visualização. Em seguida gire o botão para a direita ou esquerda para ajustar o nível do alto-falante dianteiro-traseiro conforme desejado. A posição do fader será exibida pela barra no painel do monitor de FAD 10F (totalmente na dianteira) até FAD 10R (totalmente na traseira).

7-6

Seleção do EQ

Você pode selecionar uma curva do equalizador para 4 tipos de música (FLAT (Suave), CLASSIC (Clássico), POP (Popular), ROCK (Rock) girando o botão.

Em seguida pressione o botão para confirmar a seleção.

Operação Geral

7-7

Controle de altura

Quando estiver ouvindo música com níveis de volume altos, este recurso irá amplificar a resposta de graves e agudos. Esta ação irá compensar a redução na experiência de desempenho de graves e agudos em volume baixo.

Pressione o botão até que LOUD seja exibido, em seguida gire o botão para a direita ou esquerda para ativar ou desativar o controle de altura.

7-8

Configuração do Nível de Volume Inicial

I-VOL é o nível de volume que o aparelho irá reproduzir na próxima vez em que for ligado. Para ajustar o nível de I-VOL, pressione e segure o botão até que I-VOL seja exibido no painel do monitor. Gire o botão para a direita ou esquerda para ajustar o nível de volume (0- 50) como o nível de I-VOL. O padrão é 20.

7-9

Configuração do Nível de Volume BT

Pressione e segure o botão SEL para entrar no 2º menu de configuração, em seguida pressione o botão repetidamente até que BT VOL seja exibido no painel do monitor. Gire o botão para a direita ou esquerda para ajustar o nível de volume BT (0- 50). O padrão é 30.

7-10

Controle de Contraste

Pressione e segure o botão SEL para entrar no 2º menu de configuração, em seguida pressione repetidamente até que CONTRAST seja exibido no painel do monitor. Gire o botão para a direita ou esquerda para ajustar o nível (0-10) de contraste. O padrão é 5.